



NOWOCZESNE STALOWO SZKLANE
PRZESZKLENIA LOFTOWE

**WPUŚĆ ŚWIATŁO
DO SWOJEGO WNĘTRZA**





W odpowiedzi na zmieniające się trendy, wprowadziliśmy na rynek innowacyjny produkt jakim są drzwi i przeszklenia stalowo - szklane z linii **Prestige**.

Drzwi i witryny **Prestige** idealnie komponują się zarówno w industrialnych wnętrzach jak i w nowoczesnych, eleganckich przestrzeniach. Stanowią doskonały sposób na wydzielenie pomieszczeń, nie ograniczając przy tym dostępu do światła dziennego. Nasze przeszklenia są ponadto wyjątkowym elementem dekoracyjnym i nadają wnętrzu niepowtarzalnego charakteru. Realizujemy projekty zarówno do wnętrz mieszkalnych jak i do powierzchni biurowych czy komercyjnych.

Nasza grupa konstruktorów pomyślała o ważnych szczegółach. Linia **Prestige** to specjalnie zaprojektowane, unikalne profile z najwyższej jakości stali ocynkowanej. Specjalny kształt i grubość profili pozwala stosować wyjątkowo cienki (20 mm) profil drzwi, rzadko spotykany na rynku europejskim.

Linia **Prestige** to dbałość o szczegóły i funkcjonalność. Używamy tylko profesjonalnych uszczelek UV do zastosowań fasadowych. Stosujemy tylko malowanie proszkowe zapewniając odporność powierzchni na lata. Dobieramy tylko szyby bezpieczne klejone lub hartowane. Nie stosujemy silikonów. Wymienione atuty powodują, że nie boimy się nazywać produktu serią **Prestige**.

Zaprojektuj z nami Twoje wymarzone wnętrze!



POROZMAWIAJMY O MARZENIACH

Specjalizujemy się w produkcji drzwi i przeszkleń typu loft na wymiar, zawsze zgodnie z Twoimi potrzebami. Nie posiadamy ograniczeń wielkości ścian loftowych. Zaprojektujemy z Tobą dowolną przestrzeń, byle była bezpieczna i funkcjonalna. Przedstaw nam swoje marzenia, a my je zrealizujemy.



RODZAJE PRZESZKLEŃ

Oferujemy drzwi rozwierne, przesuwne, wahadłowe i części stałe.
Każde drzwi mogą być w opcji jedno lub dwuskrzydłowej.

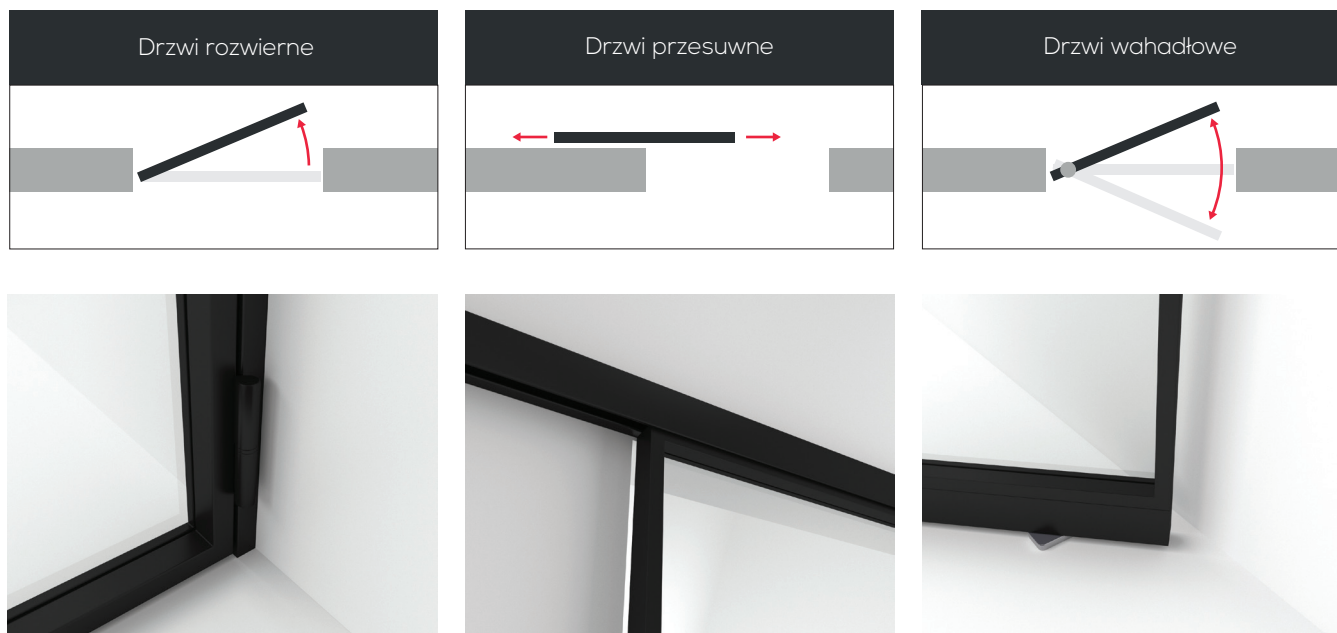

WARIANTY SYSTEMU PRZESUWNEGO

Montaż na kołach dekoracyjnych loft



Montaż w szynie przesuwnej do ściany lub sufitu



Montaż w kasecie chowanej w ścianę





RODZAJE KLAMEK/ POCHWYTÓW

Dobre przez nas klamki i pochwytty to wynik wielu rozmów z klientami i technikami, to wybór funkcjonalności i estetyki. Dla większości klamek możemy zastosować wkładkę lub rygiel.

KLAMKI



Klamka **Circo**



Klamka **Qubis**



Klamka **Planus**

POCHWYTYY



Pochwytt **Levem**

Pochwytt **Gracia**

Pochwytt **Secret**

Pochwytt **Loft**



RODZAJE SZPROSÓW WEWNĘTRZNYCH

Wewnątrz ramy drzwi czy części stałej możemy stworzyć dowolny układ szprosów poziomych i pionowych. Naszkicuj i prześlij nam swoją inspirację, a my stworzymy gotowy rysunek do akceptacji.

Przykładowe konfiguracje układu szprosów:

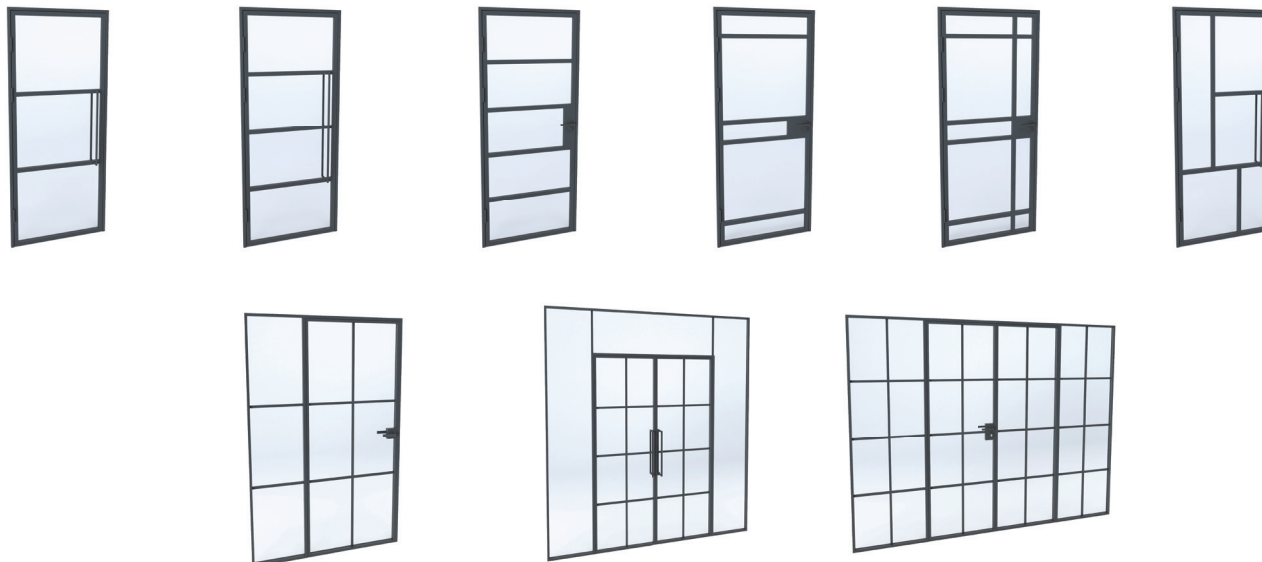

Podstawowym rodzajem jest szpros wiedeński o przekroju 5x20mm.

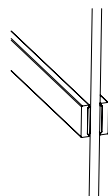

Szpros wiedeński

Na życzenie możemy po jednej stronie zastosować szpros konstrukcyjny o wymiarach 20x25mm.

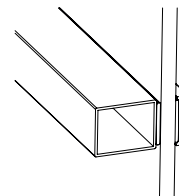

Szpros konstrukcyjny

RODZAJE SZKŁA

Dla linii **Prestige** stosujemy sześciomilimetrowe szkło bezpieczne klejone (VSG) lub hartowane ESG.



Szkło przeźroczyste



Szkło mleczne



Szkło grafitowe (dymione)



SPOSÓB MONTAŻU

Montaż profili odbywa się bezpośrednio przez ramę drzwi lub części stałych. Montaż konstrukcji zalecany jest w obrobionej wnęce drzwi czyli po pracach tynkarskich

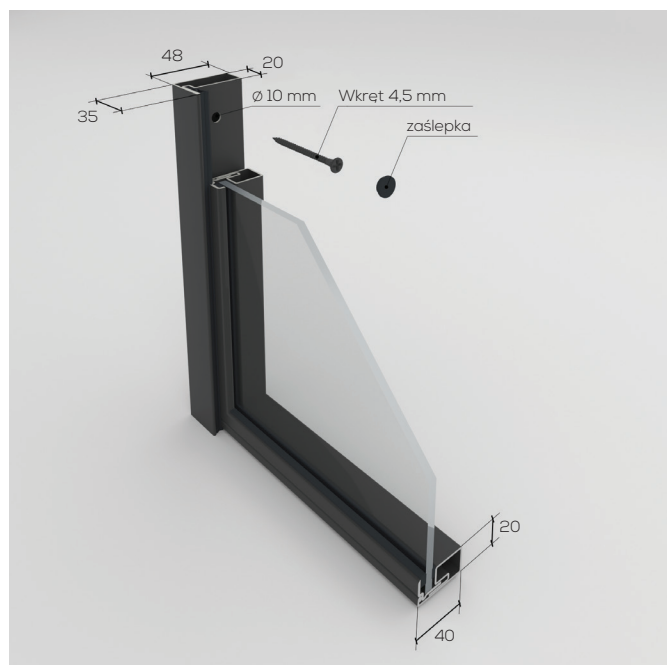

KOLORY

Czarny czy biały, a może Twój ulubiony? Produkty **Prestige** pokrywamy najwyższej jakości farbą proszkową stosowaną w produkcji fasadowej. Powłoka nakładana jest metodą proszkową, która daje twardą i trwałą strukturę. Oprócz wybranej przez architektów bazy kolorów możemy dobrać kolor z międzynarodowej palety RAL.



Kolor czarny
RAL 9005
(Jet black)



Kolor biały
RAL 9003
(Signal white)



Kolor antracyt
RAL 7021
(Black grey)



Kolor z palety RAL
na zapytanie



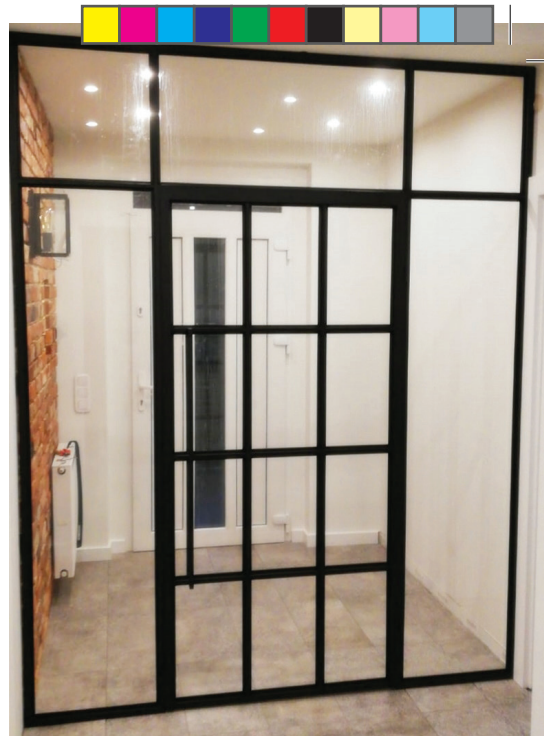
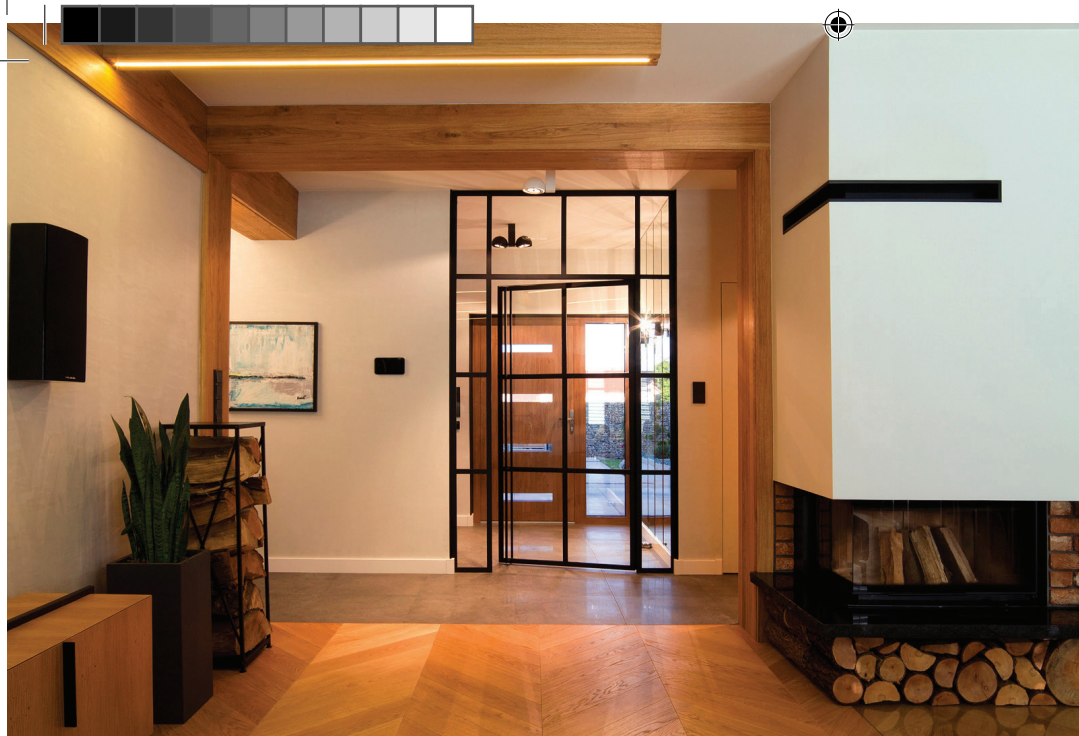

OTIF Profil Sp. z o.o., Karsewo 24, 62-220 Niechanowo, NIP 7842503544

Napisz do nas:
biuro@otif-profil.pl
oferty@otif-profil.pl

lub zadzwoń:
+48 782 343 235
+48 603 435 236